

Indicateur d'oxygène dissous BAMOWIZ OX 452



Code : 452 001

MISE EN SERVICE

BAMO MESURES

22, Rue de la Voie des Bans · Z.I. de la gare · 95100 ARGENTEUIL

Tél. +33 (0)1 30 25 83 20 Site www.bamo.fr

Fax +33 (0)1 34 10 16 05 Mél. info@bamo.fr

Indicateur d'oxygène dissous
BAMOWIZ OX 452

20-10-2025

M-452.01-FR-AF

OXY

452-01 /1

SOMMAIRE

1.	PRÉCAUTIONS D'UTILISATION	3
2.	APPLICATIONS	3
3.	DESCRIPTION	3
4.	CARACTÉRISTIQUES TECHNIQUES	4
5.	DIMENSIONS	5
6.	MONTAGE	5
7.	RACCORDEMENTS ÉLECTRIQUES	6
7.0.1	Raccordement du capteur BAMOX 453 via le câble d'extension	7
7.0.2	BAMOWIZ / Alimentation 12V DC (R : 50 Ω)	7
8.	AFFICHAGES PRINCIPAUX	8
8.1	AFFICHAGE ALPHANUMÉRIQUE	8
8.2	AFFICHAGE DES COURBES	9
9.	FONCTION DES ICÔNES	10
10.	RÉGLAGES DE L'AFFICHEUR	11
10.1	CHOIX DE LA LANGUE	11
10.2	CONSULTATION ou MODIFICATION	11
10.3	ÉCRAN DE VEILLE	11
11.	PARAMÉTRAGE OXYGÈNE (inclus COMPENSATION PRESSION/SALINITE)	12
12.	ÉTALONNAGE OXYGÈNE	12
13.	PARAMÉTRAGES DES ENTRÉES n°1 et n°2	13
13.1	PARAMÉTRAGE DE LA MESURE EN NIVEAU	13
13.2	PARAMÉTRAGE DE LA MESURE EN VOLUME	14
13.3	PARAMÉTRAGE DE LA MESURE EN MODE SPÉCIFIQUE	15
14.	PARAMÉTRAGE DES SEUILS (Maximum 8)	15
15.	FORÇAGE RELAIS	16
16.	PARAMÉTRAGES DE LA SORTIE mA	16
17.	HISTORIQUE DE LA VALEUR MINI ET MAXI	16
18.	CHOIX DES COULEURS	16
19.	RECOMMANDATIONS DE CÂBLAGE POUR LA MISE A LA TERRE DU SYSTÈME	17

1. PRÉCAUTIONS D'UTILISATION

- L'installation, la mise en service et la maintenance doivent être effectuées par du personnel qualifié.
- L'alimentation doit être conforme aux valeurs spécifiées dans les caractéristiques techniques.
- Déconnecter toutes les sources d'alimentations de l'appareil lors d'interventions ou tâches de maintenances.
- L'exploitation de l'appareil doit être conforme et strictement limitée aux applications, telles que mentionnées ci-dessous.

2. APPLICATIONS

Le BAMOWIZ OX 452 offre une solution de mesure fiable et précise de la concentration d'oxygène dissous (OD) dans les domaines du traitement des eaux :

- Station de traitement des eaux (ex : Bassin d'aération)
- Eaux de rivières et lacs
- Pisciculture et aquaculture

3. DESCRIPTION

Associé à la sonde BAMOX 453 (doc 453-01), le BAMOWIZ OX 452 permet à l'utilisateur de mesurer en continu le taux d'oxygène dissous dans l'eau. Grâce à cet ensemble, la pression atmosphérique, la température et la conductivité de l'eau sont pris en compte pour afficher une mesure fiable et précise.

Le BAMOWIZ OX 452, équipé d'un écran couleur tactile pour l'affichage d'un menu multilingue convivial et intuitif, fournit une lecture aisée de la mesure et de l'état des seuils. Pour faciliter la mise en service, un menu de programmation agissant sur la sortie analogique et les seuils, permet de simuler la mesure.

Le BAMOWIZ 452 possède deux autres entrées analogiques 4-20 mA avec alimentation capteur. Une mesure peut être retransmise sur la sortie 4-20mA (Mesure d'oxygène dissous ou l'une des deux autres entrées analogiques)

Un ensemble de mesure complet est constitué des éléments suivants :

- Un indicateur d'oxygène BAMOWIZ 452
- Une sonde optique d'oxygène dissous BAMOX 453 (Doc 453-01)
- Un porte sonde 9453 (Doc 453-01)
- Un câble d'extension entre le connecteur de la sonde et le BAMOWIZ

En résumé, le BAMOWIZ permet de :

- Effectuer une mesure d'oxygène dissous compenser en pression et/ou salinité.
- Choisir la langue de configuration
- Régler l'étendue d'échelle pour l'affichage
- Choisir l'unité à afficher
- Paramétrer 8 seuils
- Affecter les seuils aux sorties relais

Accessoirement, si les entrées n° 1 ou n° 2 sont utilisés pour des capteurs de niveau, le BAMOWIZ permet également de calculer et afficher le volume pour des cuves carrées ou cylindriques ou des cuves spécifiques (Linéarisation sur 20 points)

L'afficheur graphique vous fournit :

- Pour chaque entrée : Repère - Valeur - Unité
- L'affichage du bargraphe des mesures
- Le repérage et l'état des relais
- L'affichage des valeurs mini et maxi

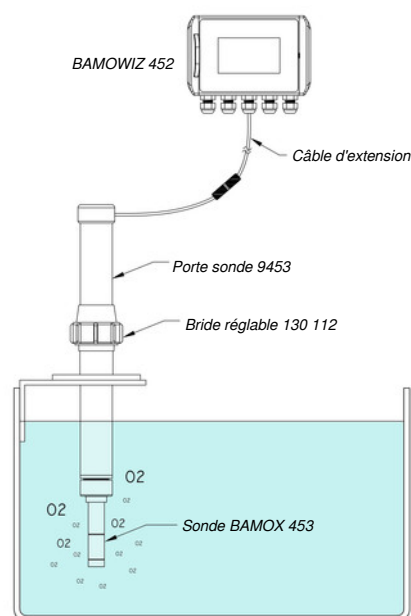

Ensemble complet

BAMO MESURES

22, Rue de la Voie des Bans · Z.I. de la gare · 95100 ARGENTEUIL

Tél. +33 (0)1 30 25 83 20 Site www.bamo.fr

Fax +33 (0)1 34 10 16 05 Mél. info@bamo.fr

Indicateur d'oxygène dissous
BAMOWIZ OX 452

20-10-2025

M-452.01-FR-AF

OXY

452-01 /3

4. CARACTÉRISTIQUES TECHNIQUES

Interface

Écran	Tactile couleur, format 4/3 – Résolution de 480 x 272 pixels
Langues	Français - Allemand - Anglais - Espagnol - Portugais - Polonais
Clavier	Tactile alphanumérique dédié pour chaque langue
Unités de mesure	Affichage au choix - Saisie au clavier

Entrées de capteur :

Numérique	1 entrée pour capteur BAMOX 453
Analogiques	2 entrées 4–20 mA avec alimentation capteur 2 fils 12 V DC / 0...20 mA (R d'entrée : 50 Ω)

Compensation de paramètres :

Température	Automatique : Via CTN intégré dans la sonde BAMOX 453
Pression atmosphérique	Manuelle ou automatique : 500 à 1100 hPa
Salinité	Manuelle ou automatique : 0 à 60 g/kg

Sorties :

Signal de sortie	1 sortie 4–20 mA (avec ou sans linéarisation)
Relais	3 contacts NO configurables, libres de potentiel
Seuils réglables	De 1 à 8 seuils à affecter sur 2 ou 3 relais
Pouvoir de commutation	3A / 250 V AC
Hystérésis	Réglable de 0 à 100 %
Temporisation	Réglable de 0 à 9999 secondes

Autres fonctions :

- Signal d'entrée 4-20 mA : Linéarisation sur 20 pts
- Affichage du bargraphe de chaque paramètre mesuré
- Affichage des valeurs Mini et Maxi

Caractéristiques électriques :

Alimentation	100...240 V AC 50/60 Hz
Consommation	Maxi 5 VA
Connexions électriques	Raccordement sur bornier à vis
Entrées de câbles	5 Presses-étoupe (PE 9)

Environnement

Présentation	Boîtier mural IP 65 – Plastique ABS
Température ambiante	-10...+50 °C

Conformité CE : Ces appareils sont conformes aux exigences des Directives Européennes.

BAMO MESURES

22, Rue de la Voie des Bans · Z.I. de la gare · 95100 ARGENTEUIL

Tél. +33 (0)1 30 25 83 20 Site www.bamo.fr

Fax +33 (0)1 34 10 16 05 Mél. info@bamo.fr

Indicateur d'oxygène dissous
BAMOWIZ OX 452

20-10-2025

M-452.01-FR-AF

OXY

452-01 /4

5. DIMENSIONS

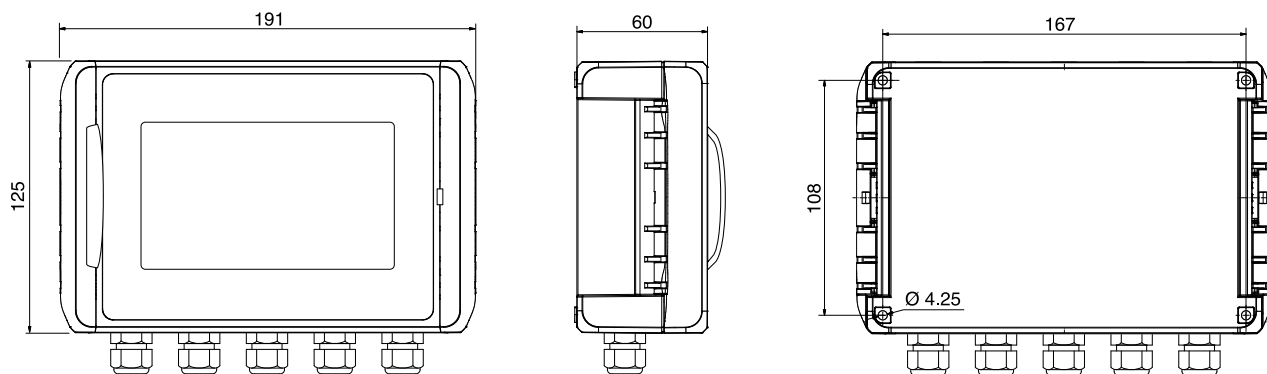

6. MONTAGE

Le BAMOWIZ peut être fixé directement au mur à l'aide de 4 vis x 4 mm.
Attention : Ne pas percer le boîtier.

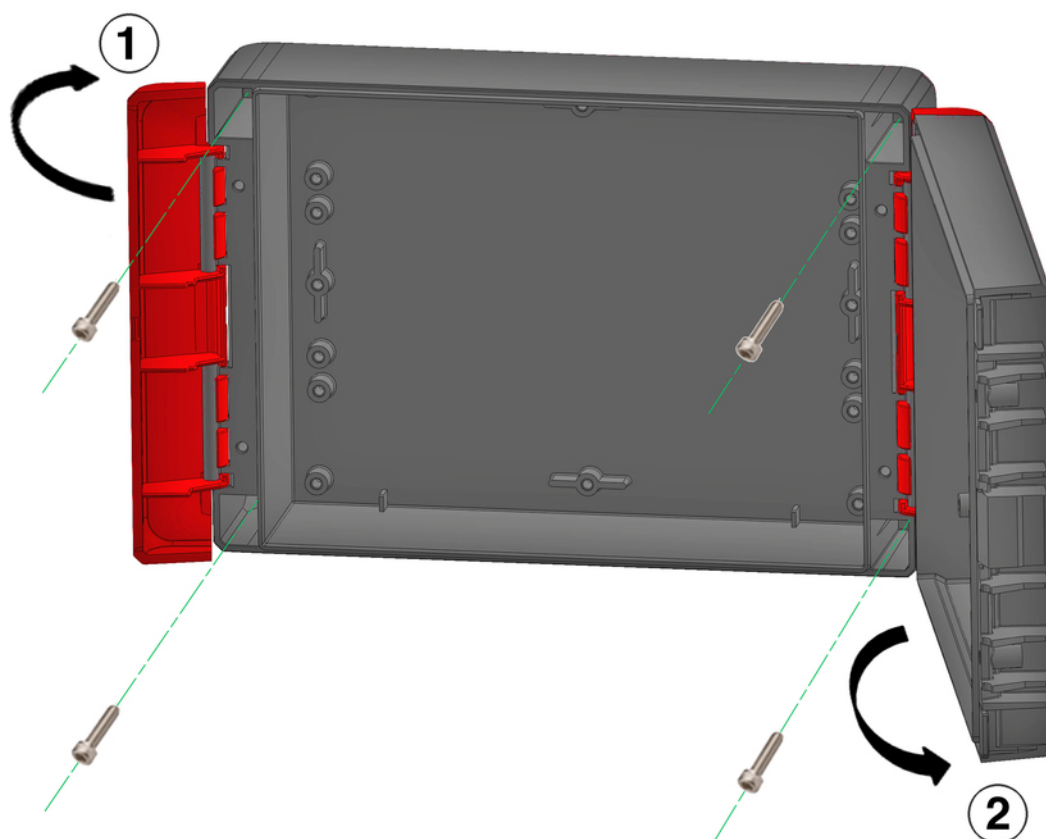

BAMO MESURES

22, Rue de la Voie des Bans · Z.I. de la gare · 95100 ARGENTEUIL

Tél. +33 (0)1 30 25 83 20 Site www.bamo.fr

Fax +33 (0)1 34 10 16 05 Mél. info@bamo.fr

Indicateur d'oxygène dissous
BAMOWIZ OX 452

20-10-2025

M-452.01-FR-AF

OXY

452-01 /5

7. RACCORDEMENTS ÉLECTRIQUES

Borniers BAMOWIZ

2 entrées 4-20 mA + Sonde oxygène / 1 sortie / 3 contacts

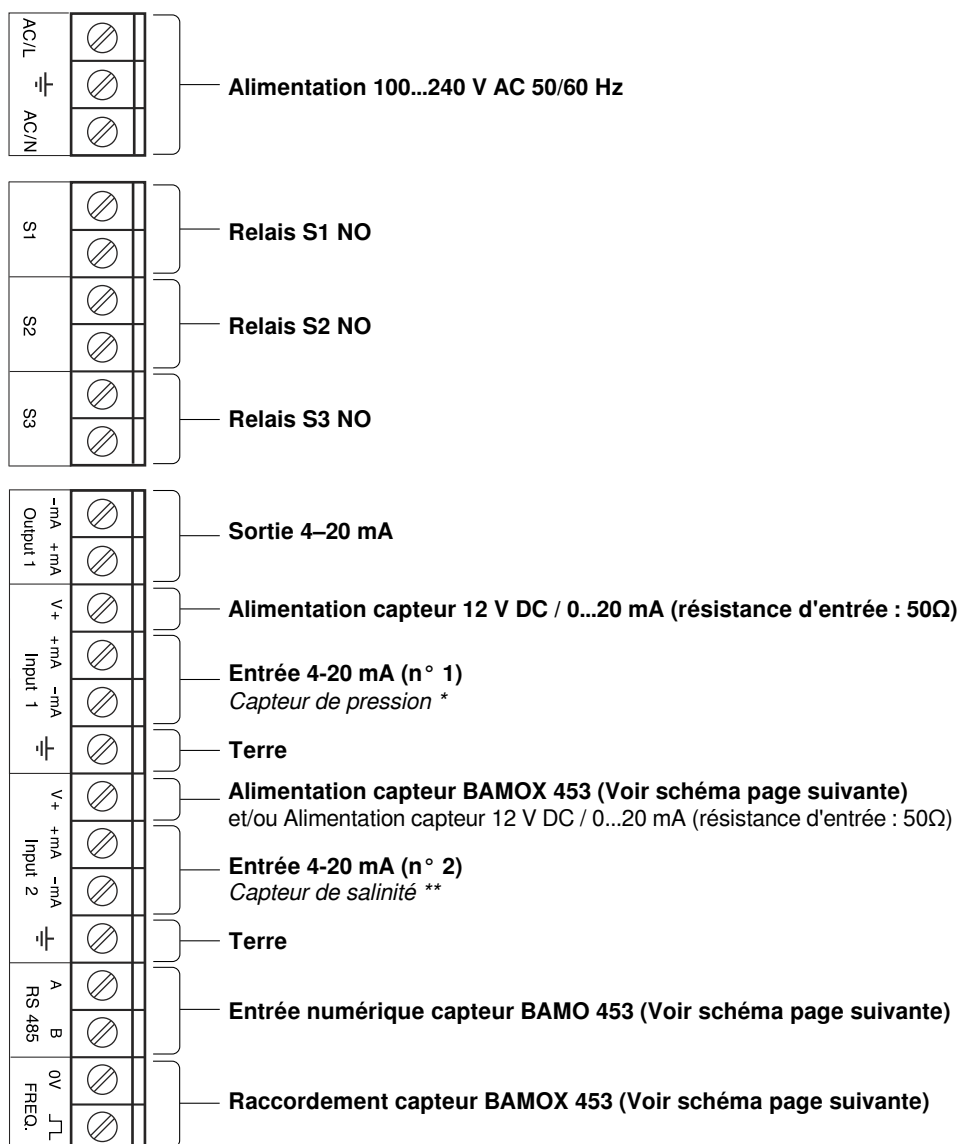

Important : Compensation en pression et/ou salinité

* Pour la compensation en pression automatique, le capteur de pression doit être raccordé sur l'entrée n° 1

** Pour la compensation en salinité automatique, le capteur de pression doit être raccordé sur l'entrée n° 2

Pour les recommandations de câblage de la terre, se reporter à la dernière page de la mise en service

BAMO MESURES

22, Rue de la Voie des Bans · Z.I. de la gare · 95100 ARGENTEUIL

Tél. +33 (0)1 30 25 83 20 Site www.bamo.fr

Fax +33 (0)1 34 10 16 05 Mél. info@bamo.fr

Indicateur d'oxygène dissous
BAMOWIZ OX 452

20-10-2025

M-452.01-FR-AF

OXY

452-01 /6

7.0.1 Raccordement du capteur BAMOX 453 via le câble d'extension

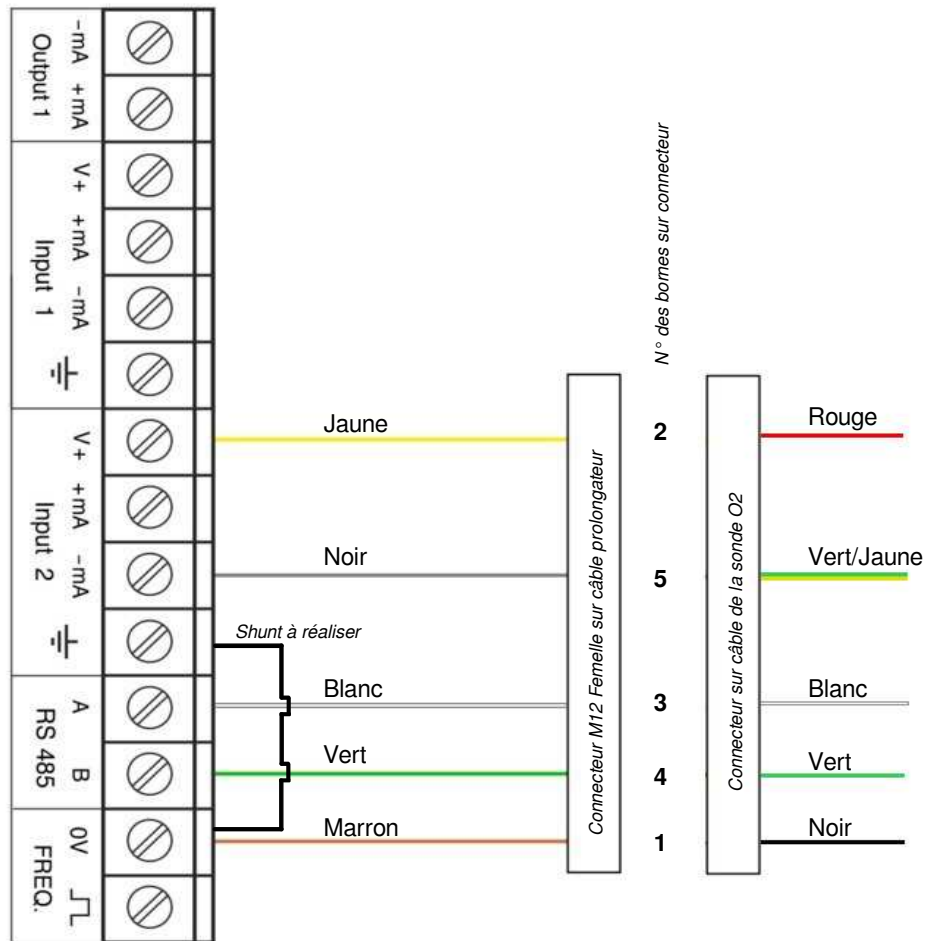

7.0.2 BAMOWIZ / Alimentation 12V DC (R : 50 Ω)

Attention : Maxi 1 Watt pour les deux entrées.

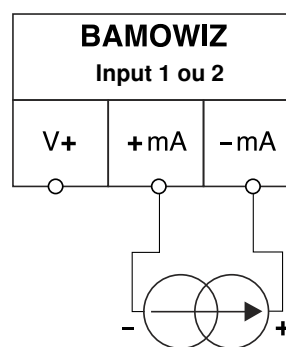
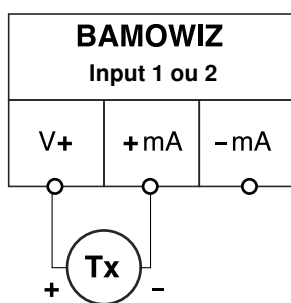

8. AFFICHAGES PRINCIPAUX

8.1 AFFICHAGE ALPHANUMÉRIQUE

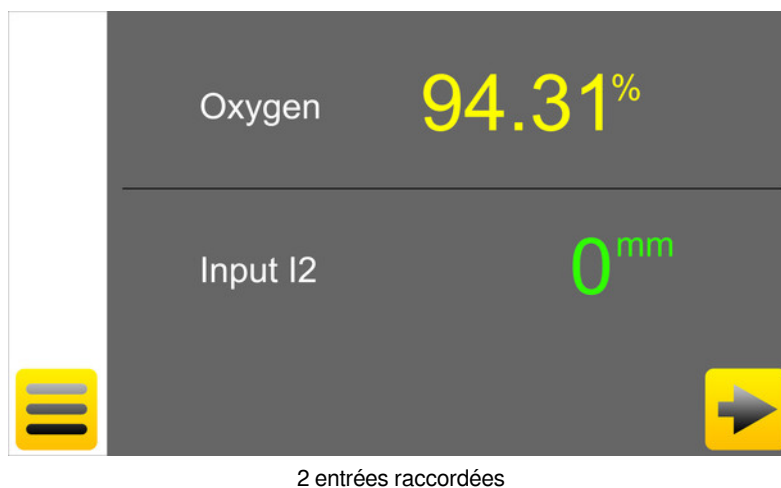
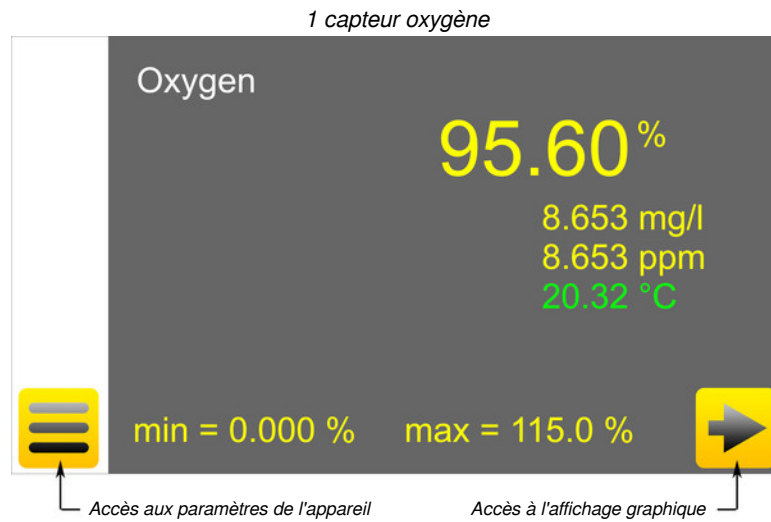

BAMO MESURES

22, Rue de la Voie des Bans · Z.I. de la gare · 95100 ARGENTEUIL

Tél. +33 (0)1 30 25 83 20 Site www.bamo.fr

Fax +33 (0)1 34 10 16 05 Mél. info@bamo.fr

Indicateur d'oxygène dissous
BAMOWIZ OX 452

20-10-2025

M-452.01-FR-AF

OXY

452-01 /8

8.2 AFFICHAGE DES COURBES



1) Caractéristiques :

Capacité de sauvegarde	96 Heures (4 Jours)
RAZ / valeurs sauvegardées	A l'extinction du BAMOWIZ
Vitesse d'enregistrement	Toutes les 5min sur la moyenne des mesures prises
Nb de courbes visibles	Simultanément : 2 courbes
Nb de points des courbes	Maxi : 300 points
Échelle de visualisation	6 h / 12 h / 24 h
Décalage temporel	Heure par Heure
Enregistrement de 6 voies :	Input I1 Unité d'affichage n°1
	Input I1 Unité d'affichage n°2
	Input I2 Unité d'affichage n°1
	Input I2 Unité d'affichage n°2

2) Choix des courbes à visualiser :

Appuyer sur la touche COURBES (en haut à droite de l'écran) pour afficher la sélection (Voir Fig. A).

Fig. B : La première colonne permet de sélectionner la courbe principale; la seconde colonne permet de sélectionner la courbe secondaire.

A noter que la graduation du graphique sera fonction de la courbe principale.

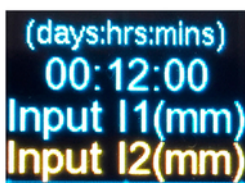
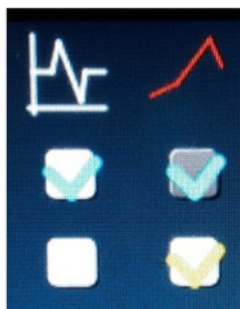

Fig. C : Les courbes sélectionnées sont indiquées sur l'écran.



3) Réglage de l'échelle de visualisation :

Fig. D : Les touches «->» et «+» permettent de diminuer ou augmenter la zone de visualisation graphique (6h, 12h ou 24h).

4) Décalage temporel :

Fig. E (exemple) : Les touches avec les flèches bleues permettent de décaler la zone de visualisation heure par heure.

A noter qu'un appui long (>2 sec) augmente la vitesse de décalage.

Visualisation des valeurs des courbes :

Il est possible de visualiser le détail de chaque point de la courbe en appuyant sur ce dernier.

L'utilisation d'un stylo pour écran tactile est recommandée.



BAMO MESURES

22, Rue de la Voie des Bans · Z.I. de la gare · 95100 ARGENTEUIL

Tél. +33 (0)1 30 25 83 20 Site www.bamo.fr

Fax +33 (0)1 34 10 16 05 Mél. info@bamo.fr

Indicateur d'oxygène dissous
BAMOWIZ OX 452

20-10-2025

M-452.01-FR-AF

OXY

452-01 /9

9. FONCTION DES ICÔNES

Vous disposez d'un écran tactile pour naviguer dans les menus et paramétrer l'afficheur selon votre utilisation.



ACCUEIL

Retour à l'affichage principal (Alphanumérique)



RÉGLAGES

Accès aux numéro de série et de version du BAMOWIZ
Réglage de l'écran de veille (ce réglage est actif lorsque le mode Modification est ouvert)



LANGUES

Choix de la langue



MENU

Accès aux paramètres de l'appareil



CADENAS

Ouvert = mode MODIFICATION
Fermé = mode CONSULTATION



RETOUR

Permet de revenir à l'écran précédent



FLÈCHES

Navigation dans les menus



ON/OFF

Permet d'activer (ON) ou désactiver (OFF) un ou plusieurs paramètres



SAUVEGARDE

Enregistre les paramètres du menu



ABANDON

Permet d'abandonner les modifications en cours



ÉTAT DES RELAIS / S1, S2, S3

Permet de visualiser l'état des relais et le paramétrage



CURSEUR

Permet de naviguer dans les menus
Alternative aux flèches



SÉLECTION

Défilement des choix



COURBES

Permet de sélectionner les courbes à afficher



FLÈCHES BLEUES

Permettent de décaler la zone de visualisation des courbes heure par heure

BAMO MESURES

22, Rue de la Voie des Bans · Z.I. de la gare · 95100 ARGENTEUIL

Tél. +33 (0)1 30 25 83 20 Site www.bamo.fr

Fax +33 (0)1 34 10 16 05 Mél. info@bamo.fr

Indicateur d'oxygène dissous
BAMOWIZ OX 452

20-10-2025

M-452.01-FR-AF

OXY

452-01 /10

10. RÉGLAGES DE L'AFFICHEUR

10.1 CHOIX DE LA LANGUE

Le BAMOWIZ est disponible en plusieurs langues.

- Depuis l'affichage principal, aller dans MENU.
- Appuyer le bouton de RÉGLAGE pour faire apparaître le bouton LANGUES
- Sélectionner le drapeau correspond à la langue souhaitée.

10.2 CONSULTATION ou MODIFICATION

Le mode CONSULTATION permet à l'utilisateur de visualiser les paramètres de l'appareil. Ce mode est représenté par le cadenas fermé.

Pour modifier les paramètres de l'appareil, vous devez accéder au mode MODIFICATION. Ce mode est protégé par un mot de passe égale aux 4 derniers chiffres du numéro de série.

Exemple : Numéro de série 20000-01
Le code est 0001

Note : Le numéro de série est inscrit sur l'étiquette du BAMOWIZ. Il est également accessible depuis le menu RÉGLAGES.

- Depuis l'affichage principal, aller dans MENU.
- Appuyer sur le cadenas et entrer les 4 derniers chiffres du numéro de série.
- En validant le code d'accès dans le BAMOWIZ, le mode CONSULTATION bascule en MODIFICATION (cadenas ouvert)

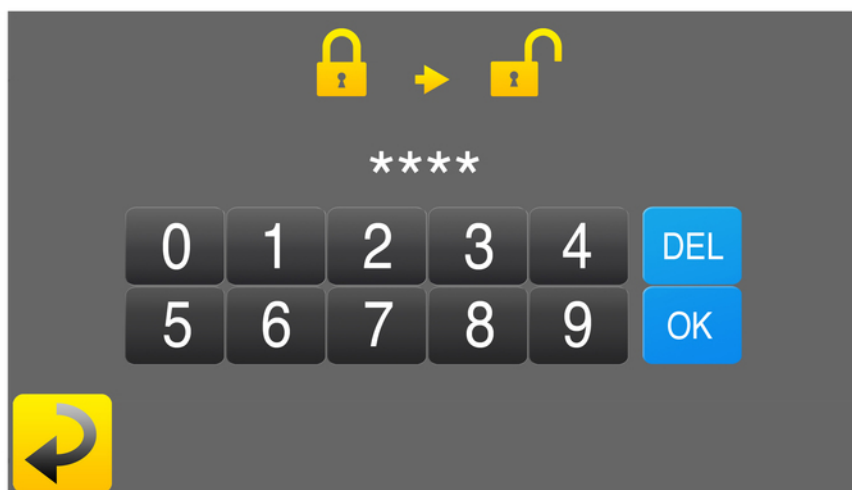

Si la saisie du code est incorrecte, l'appareil affiche "ERREUR".
Le mode CONSULTATION se réactive automatiquement au bout de 30 minutes.

10.3 ÉCRAN DE VEILLE

Accessibles depuis le menu RÉGLAGE en mode MODIFICATION, il permet de régler la luminosité du BAMOWIZ en mode veille (s'active au bout de 30 minutes d'inactivité)

BAMO MESURES

22, Rue de la Voie des Bans · Z.I. de la gare · 95100 ARGENTEUIL
Tél. +33 (0)1 30 25 83 20 Site www.bamo.fr
Fax +33 (0)1 34 10 16 05 Mél. info@bamo.fr

Indicateur d'oxygène dissous
BAMOWIZ OX 452

20-10-2025

M-452.01-FR-AF

OXY

452-01 /11

11. PARAMÉTRAGE OXYGÈNE (inclus COMPENSATION PRESSION/SALINITE)

Désignation	Saisir au clavier le nom de la voie paramétrée
Moyenne	Saisir une valeur entre 1 et 50 (Par défaut : 10) Le capteur d'oxygène optique n'effectue aucune mesure en continu. Pour prolonger la durée de vie de la membrane optique, l'intervalle entre 2 mesures est de 10 secondes. Pour lisser l'affichage, vous pouvez effectuer une moyenne sur 1 à 50 mesures. <i>Exemple : Si vous paramétrez 1, la mesure n'est pas moyennée. Si vous paramétrez 5, l'affichage indiquera la moyenne des 5 dernières mesures.</i>
Compens. Pression	Sélectionner ON pour activer la compensation en pression manuelle Sélectionner OFF pour désactiver la compensation en pression manuelle (Valeur par défaut)
Pression Auto (INPUT 1)	Si la sélection précédente est ON, entrer la valeur de la pression atmosphérique (Par défaut : 1013 hPa) OFF par défaut Si un capteur est raccordé sur l'entrée 1 pour mesurer la pression atmosphérique, sélectionner ON. <i>Note : L'activation de cette fonction désactive automatiquement la compensation en pression manuelle.</i>
Compens. Salinité	OFF par défaut Sélectionner ON pour activer la compensation en salinité manuelle
Salinité Auto (INPUT 2)	Si la sélection précédente est ON, entrer la valeur de salinité du milieu (Par défaut : 0 g/kg) OFF par défaut Si un capteur est raccordé sur l'entrée 2 pour mesurer la salinité du milieu, sélectionner ON <i>Note : L'activation de cette fonction désactive automatiquement la compensation en salinité manuelle.</i>
Affichage principal	Sélectionner l'unité de mesure pour l'affichage principal : %, mg/l, ppm

Important :

L'activation de la compensation AUTO implique l'utilisation et le raccordement d'un capteur de pression et de salinité sur les entrées INPUT 1 & 2. Si la compensation automatique est activée alors que le capteur n'est pas raccordé, l'affichage du BAMOWIZ indiquera un message d'erreur clignotant en rouge sur la voie concernée.

Note : Si le capteur d'oxygène dissous est déconnecté, l'affichage indique un message d'erreur clignotant en rouge.

12. ÉTALONNAGE OXYGÈNE

Le capteur BAMOX 453 est étalonné sur un banc d'étalonnage en usine, cependant l'utilisateur peut étalonner le capteur pour augmentation la précision de la mesure.

La méthode d'étalonnage en deux points (0 et 100%) est particulièrement recommandée pour les mesures dans des milieux de faibles concentrations en oxygène.

IMPORTANT : Se reporter à la mise en service du capteur d'oxygène BAMOX 453.

Étalon 0% Afin de déterminer le zéro, immerger le capteur dans une solution eau-sulfite (concentration en sulfite < 2%)
Appuyer sur la touche ENTREE
Lorsque la mesure se stabilise, appuyer sur la touche VALIDER
Note : Si l'écart est supérieur à 20%, le point de calibration ne pourra pas être validé. Se reporter à la mise en service du capteur BAMOX 453

Procéder ensuite à un lavage (à l'eau claire) puis au séchage du capteur.

Étalon 100% La pente du capteur est déterminée en positionnement ce dernier dans un environnement saturé en oxygène (100% de saturation).
Positionner le capteur dans de l'air saturé en vapeur d'eau.
Appuyer sur la touche ENTREE
Lorsque la mesure se stabilise, appuyer sur la touche VALIDER
Note : Si l'écart est inférieur à 80% ou supérieur à 120%, le point de calibration ne pourra pas être validé. Se reporter à la mise en service du capteur BAMOX 453.

Appuyer sur la touche SAUVEGARDE pour enregistrer votre étalonnage.

RAZ Val Usine Si nécessaire, pour revenir aux coefficients d'étalonnage d'usine, appuyer sur Entrée puis sur la touche SAUVEGARDE.

BAMO MESURES

22, Rue de la Voie des Bans · Z.I. de la gare · 95100 ARGENTEUIL

Tél. +33 (0)1 30 25 83 20 Site www.bamo.fr

Fax +33 (0)1 34 10 16 05 Mél. info@bamo.fr

Indicateur d'oxygène dissous
BAMOWIZ OX 452

20-10-2025

M-452.01-FR-AF

OXY

452-01 /12

13. PARAMÉTRAGES DES ENTRÉES n°1 et n°2

3 types de mesure sont disponibles sur le BAMOWIZ :

- Niveau
- Volume
- Spécifique (pression, salinité, turbidité, température etc.)

13.1 PARAMÉTRAGE DE LA MESURE EN NIVEAU

Ci dessous le détail des étapes pour paramétrer une entrée en NIVEAU :

Aller dans le menu *PARAMÉTRAGE I1* ou *I2*

Activation ?	On
Désignation	Saisir au clavier le nom de la voie paramétrée
Type mesure	Niveau
Unité de capteur	Sélectionner l'unité (mbar, mm ou mmH ₂ O)
4 mA	Saisir la valeur du 4 mA
20 mA	Saisir la valeur du 20 mA
Zone morte	Saisir la valeur de la zone morte
Hauteur de cuve	Saisir l'étendue de l'échelle graphique (zone morte comprise)
Affichage n°1	Sélectionner l'unité pour l'affichage numérique (m, cm, mm, %)
Affichage n°2	Sélectionner l'unité pour l'affichage graphique (m, cm, mm, %)

Cliquer sur la touche de RETOUR, puis sur la touche SAUVEGARDE pour enregistrer les données.

Exemple :

On raccorde un capteur hydrostatique ayant une échelle 4-20 mA équivalent à 0 – 1000 mm de colonne d'eau (H₂O). Le capteur est positionné dans une cuve à 200 mm du fond. L'unité de l'affichage numérique sera en mm et l'unité de l'affichage graphique sera en cm.

Pour visualiser la hauteur de liquide sur le bargraphe, on enregistre la hauteur de cuve (1100mm) et on sélectionne l'affichage n°2 en cm.

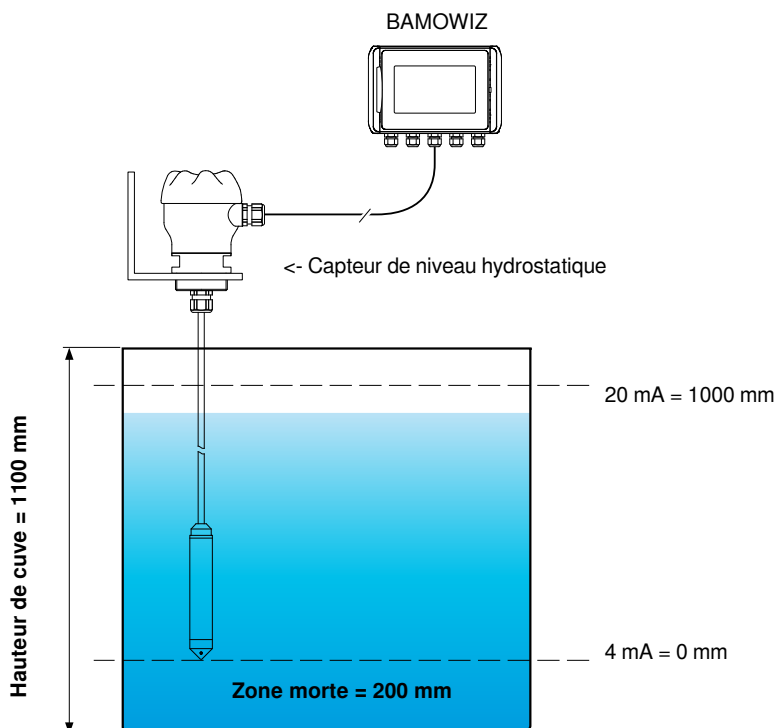

BAMO MESURES

22, Rue de la Voie des Bans · Z.I. de la gare · 95100 ARGENTEUIL

Tél. +33 (0)1 30 25 83 20 Site www.bamo.fr

Fax +33 (0)1 34 10 16 05 Mél. info@bamo.fr

Indicateur d'oxygène dissous
BAMOWIZ OX 452

20-10-2025

M-452.01-FR-AF

OXY

452-01 /13

13.2 PARAMÉTRAGE DE LA MESURE EN VOLUME

Ci dessous le détail des étapes pour paramétrer une entrée en VOLUME :
Aller dans le menu PARAMETRAGE I1 ou I2

Activation ?	On
Désignation	Saisir au clavier le nom de la voie paramétrée
Type mesure	Volume
Unité de capteur	Sélectionner l'unité (mbar, mm ou mmH ₂ O)
4 mA	Saisir la valeur du 4 mA
20 mA	Saisir la valeur du 20 mA
Zone morte	Saisir la valeur de la zone morte
Type Cuve	Sélectionner le type de cuve : Rectangulaire, Cylindrique couchée, cylindrique debout ou spécifique) <i>Les paramètres pour le calcul du volume de la cuve apparaissent en fonction du type sélectionné. (Voir ci-dessous les formes standards)</i> <i>Pour le modèle spécifique, la fonction linéarisation est activée et permet d'entrer jusqu'à 20 points.</i> Saisir les paramètres selon le type de cuve
Affichage n°1	Sélectionner l'unité pour l'affichage numérique (m ³ ou litre)
Affichage n°2	Sélectionner l'unité pour l'affichage graphique (m ³ ou litre)

Cliquer sur la touche de RETOUR, puis sur la touche SAUVEGARDE pour enregistrer les données.

Formes standards :

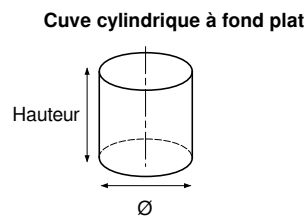
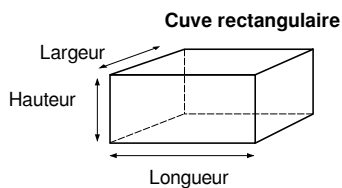

Exemple :

On raccorde un capteur hydrostatique ayant une échelle 4-20 mA équivalent à 0 – 2000 mm de colonne d'eau (H₂O). Le capteur est positionné à 200 mm du fond, dans une cuve cylindrique verticale, de Ø 1000 mm et d'une hauteur de 1800 mm. L'unité de l'affichage numérique sera en Litre et l'unité de l'affichage graphique sera en %

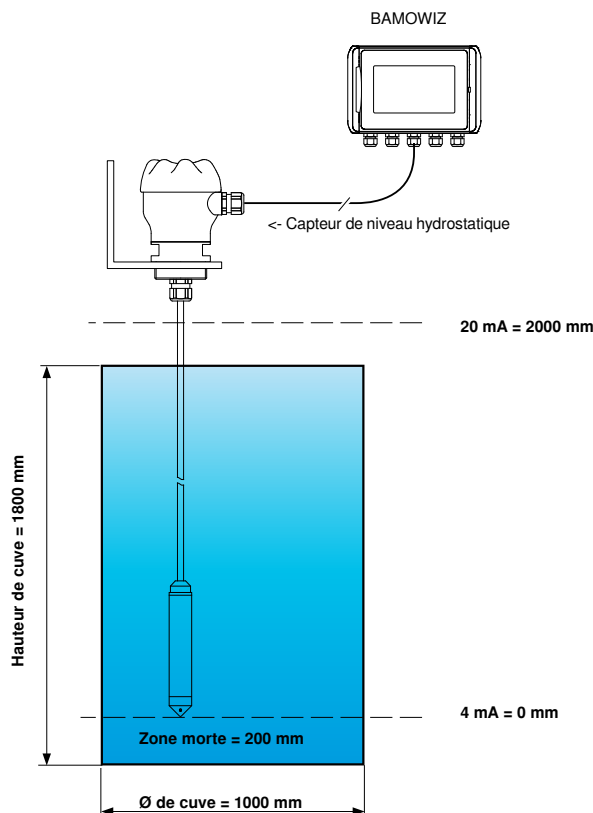

BAMO MESURES

22, Rue de la Voie des Bans · Z.I. de la gare · 95100 ARGENTEUIL
Tél. +33 (0)1 30 25 83 20 Site www.bamo.fr
Fax +33 (0)1 34 10 16 05 Mél. info@bamo.fr

Indicateur d'oxygène dissous
BAMOWIZ OX 452

20-10-2025

M-452.01-FR-AF

OXY

452-01 /14

13.3 PARAMÉTRAGE DE LA MESURE EN MODE SPÉCIFIQUE

Ci dessous le détail des étapes pour paramétrer une entrée en SPÉCIFIQUE :
 Aller dans le menu PARAMÉTRAGE I1 ou I2

IMPORTANT : Pour activer la compensation automatique en pression et/ou salinité, le capteur de pression doit être raccordé sur l'entrée n°1 et le capteur de salinité sur l'entrée n°2. Puis aller dans le menu PARAMETRAGE I1 pour paramétrer le capteur de pression et le menu PARAMETRAGE I2 pour le capteur de salinité.

Activation ?	On
Désignation	Saisir au clavier le nom de la voie paramétrée
Type mesure	Spécifique
Unité de capteur	Saisir l'unité de mesure correspondant au capteur
4 mA	Saisir la valeur du 4 mA
20 mA	Saisir la valeur du 20 mA
Zone morte	Saisir la valeur de la zone morte

Cliquer sur la touche de RETOUR, puis sur la touche SAUVEGARDE pour enregistrer les données.
 Note : L'unité de mesure et l'étendue de l'échelle sont automatiquement reportés sur l'affichage alphanumérique et graphique.

14. PARAMÉTRAGE DES SEUILS (Maximum 8)

Ci-dessous le détail des étapes pour paramétrer d'un seuil
 Aller dans le menu SEUILS

Pour ajouter un seuil, cliquer sur le symbole (+) puis cliquer sur le seuil à configurer.

Désignation	Saisir au clavier le nom du seuil
Choix d'entrée	Sélectionner le signal d'entrée assigné au seuil
Choix de l'unité	Sélectionner l'unité de mesure en mm, % ou m ³ <i>Le choix n'apparaît pas si la mesure « spécifique » a été sélectionnée sur l'entrée assignée.</i>
Sens	MONTÉE = Déclenchement si la mesure est supérieure au seuil Note : La consigne REPOS sera inférieure à la consigne EXCITÉ (Voir graphique ci dessous) DESCENTE = Déclenchement si la mesure est inférieure au seuil Note : La consigne REPOS sera supérieure à la consigne EXCITÉ (Voir graphique ci dessous)
Excité	Saisir la valeur à laquelle le relais sera excité
Repos	Saisir la valeur à laquelle le relais sera au repos
Tempo d'excitation	Avec ou sans retard à l'excitation du relais
Durée d'excitation	Si tempo d'excitation est activé, saisir la durée du retard à l'excitation du relais.
Tempo repos	Avec ou sans retard au repos du relais
Durée repos	Saisir la durée du retard au repos du relais
Action seuil	Permet d'assigner le seuil à un relais seuil, à un relais avec affichage sur l'écran ou d'afficher le seuil sur l'écran sans action sur les relais.

Lorsque les seuils seront paramétrés, sauvegarder les données en cliquant sur l'icône de SAUVEGARDE.
 NOTE : Dans l'affichage graphique, le paramétrage des seuils peuvent être affichés à la demande.

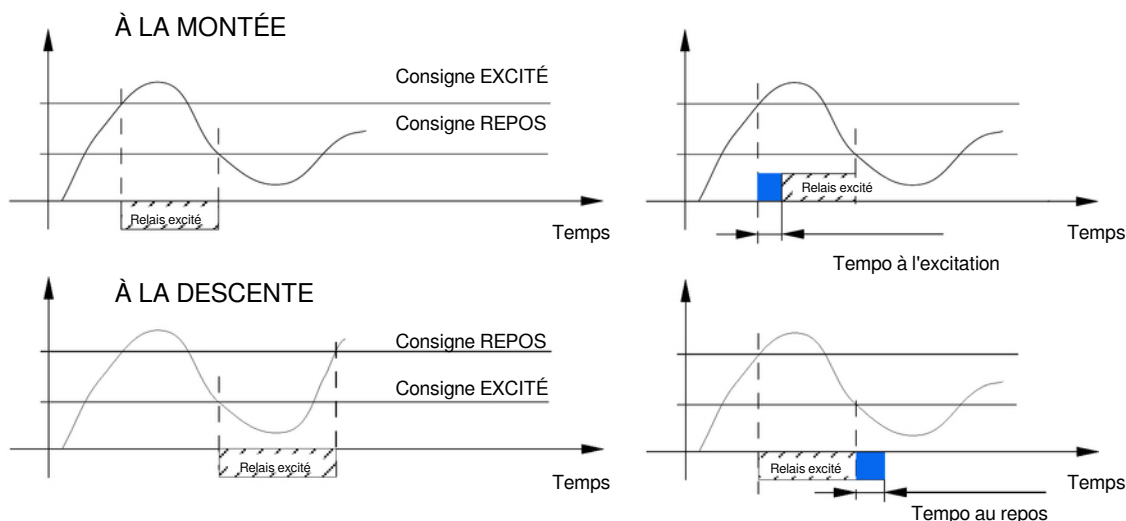

15. FORÇAGE RELAIS

Ce menu permet de tester les relais par activation manuelle. En entrant dans ce menu, par défaut, les relais sont au repos. Pour tester un relais, appuyer sur la touche SÉLECTION pour basculer du mode REPOS en EXCITE.

16. PARAMÉTRAGES DE LA SORTIE mA

Ci-dessous le détail des étapes pour paramétrer la sortie 4-20 mA :
Aller dans le menu sortie mA.

Activation	On
Choix Entrée	Assigner la sortie 4-20 mA à la voie d'entrée désirée. (Oxygène, I1 ou I2)
Choix de l'unité	Sélectionner l'unité de mesure
4 mA	Saisir la valeur correspondante au 4 mA.
20 mA	Saisir la valeur correspondante au 20 mA.

17. HISTORIQUE DE LA VALEUR MINI ET MAXI

Par défaut, le BAMOWIZ mémorise la mesure mini et maxi de chaque entrée.
Cliquer sur RESET pour chaque entrée nécessitant un effacement de l'historique.
NOTE : Dans l'affichage graphique, le mini et le maxi peuvent être affichés à la demande.

18. CHOIX DES COULEURS

Ce réglage est accessible depuis le menu COULEUR en mode MODIFICATION. Ce menu permet de changer individuellement les couleurs des valeurs affichées.

- 1°) Depuis l'affichage principal, aller dans MENU
- 2°) Aller dans le menu COULEUR
- 3°) Sélectionner l'entrée et le type d'affichage souhaitée pour choisir la couleur.

- Confirmer votre choix en appuyant sur la touche VALIDER
- Faire de même pour les autres entrées si nécessaire, puis appuyer sur le bouton RETOUR pour sortir du menu «Couleur»
- Appuyer sur la touche SAUVEGARDE pour enregistrer votre paramétrage.

BAMO MESURES

22, Rue de la Voie des Bans · Z.I. de la gare · 95100 ARGENTEUIL

Tél. +33 (0)1 30 25 83 20 Site www.bamo.fr

Fax +33 (0)1 34 10 16 05 Mél. info@bamo.fr

Indicateur d'oxygène dissous
BAMOWIZ OX 452

20-10-2025

M-452.01-FR-AF

OXY

452-01 /16

19. RECOMMANDATIONS DE CÂBLAGE POUR LA MISE A LA TERRE DU SYSTÈME

Recommandation de câblage pour un réservoir isolé (non conducteur)

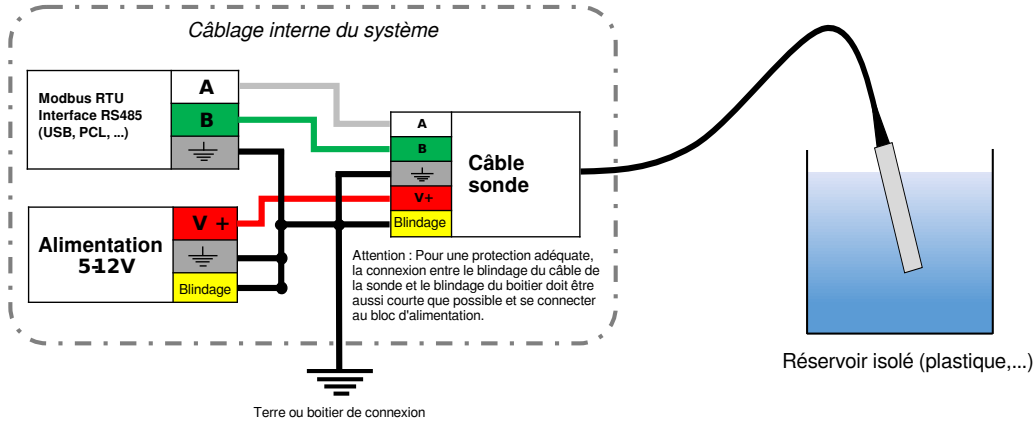

Recommandation de câblage pour un réservoir métallique

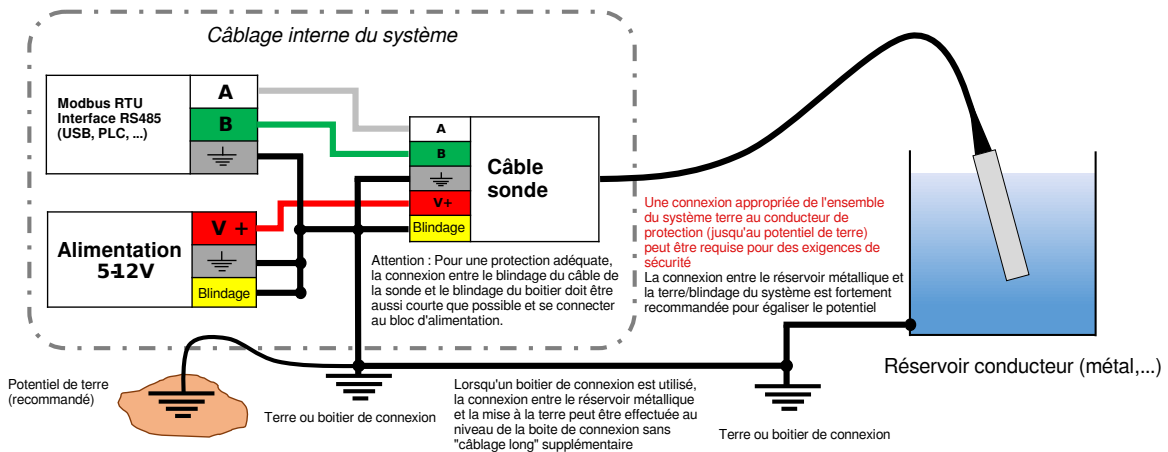

BAMO MESURES

22, Rue de la Voie des Bans · Z.I. de la gare · 95100 ARGENTEUIL

Tél. +33 (0)1 30 25 83 20 Site www.bamo.fr

Fax +33 (0)1 34 10 16 05 Mél. info@bamo.fr

Indicateur d'oxygène dissous
BAMOWIZ OX 452

20-10-2025

M-452.01-FR-AF

OXY

452-01 /17

Recommandations de câblage en milieu naturel

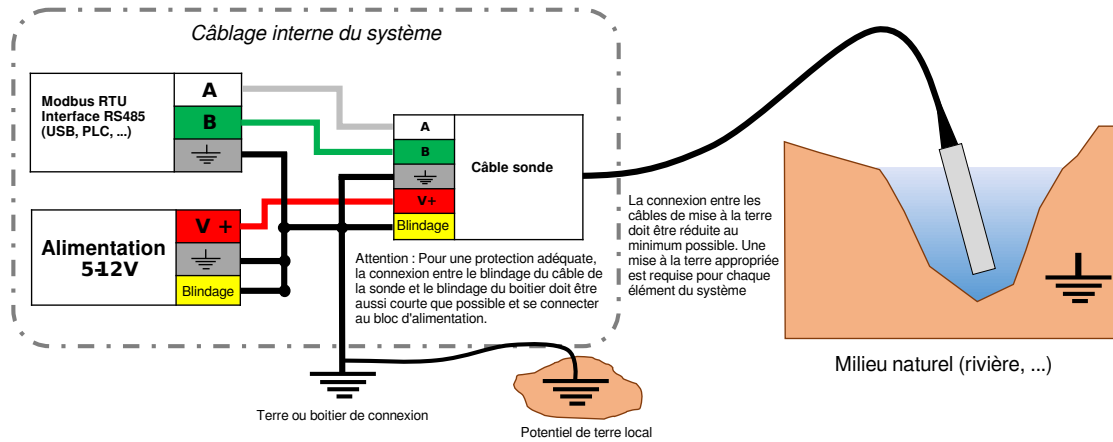

Selon le type de raccordement (avec câble sonde ou câble d'extension), se reporter à la page 7 pour respecter les couleurs des fils.

BAMO MESURES

22, Rue de la Voie des Bans · Z.I. de la gare · 95100 ARGENTEUIL

Tél. +33 (0)1 30 25 83 20 Site www.bamo.fr

Fax +33 (0)1 34 10 16 05 Mél. info@bamo.fr

Indicateur d'oxygène dissous
BAMOWIZ OX 452

20-10-2025

M-452.01-FR-AF

OXY

452-01 /18